

Kontrollbeleg!

Norwegen 4x4 OSB (2017)

Wir möchten uns bei Ihnen für den Kauf dieses Gartenhauses bedanken.
Dieser vorgefertigte Bausatz wurde mit technisch sehr aufwendigen und hochwertigen Maschinen hergestellt.
Die Qualität wurde mehrfach kontrolliert und entspricht dem üblichen Standard.
Während der Verpackung wurden die Anzahl der Teile und die Qualität nochmals an verschiedenen Stationen geprüft.

Eine Reklamation ist somit ausgeschlossen.

Sollte es wieder erwarten zu einer Reklamation kommen, beschränkt sich die Gewährleistung des Lieferanten ausschließlich auf den Austausch des fehlerhaften Materials.

Legen Sie Ihrer Einkaufsquelle den Kaufbeleg sowie diesen Kontrollbeleg vor.
Erläutern Sie anhand der fehlerhaften Teile - welche Sie unbedingt vorlegen sollen - was nicht in Ordnung ist.

Prüfbeleg:

Qualität Wandteil _____

Qualität Dachteile _____

Qualität Fussbodenteile _____

Qualität Fenster _____

Qualität Türen _____

Anzahl der Teile _____

Verpackung geprüft _____

Endabnahme _____

Beleg Nr. _____

Aufbauanleitung **NORWEGEN 4x4 OSB (2017)**

Der Aufbau von Gartenhäusern sollte grundsätzlich bei trockenem Wetter erfolgen. Sollte es während des Aufbaus zu regnen beginnen, ist das Holz umgehend mit einer Plane abzudecken.

Nach Fertigstellung des Hauses ist es umgehend mit einer entsprechenden Farbe gegen Witterungseinflüsse zu schützen.

Vor Beginn des Hausaufbaus ist ein solides, waages Fundament aus z.B. Schwellen oder Betonplatten zu erstellen.

Auf dieses Fundament wird zunächst die Unterkonstruktion aus den Lagenhölzern Pos.2 gem. Zeichnung verlegt.

Achtung, die Lagenhölzer sind an die Unterlegehölzer geschraubt. Dieses dient zum vereinfachten Transport Ihres Hauses. Die Unterhölzer müssen abgeschraubt werden.

Sehr wichtig!

Die Bodenplatte muss ausnivelliert, also waage und rechtwinkelig sein. Nehmen Sie auf jeden Fall eine Wasserwaage und einen Winkel zur Hilfe und messen Sie auch von Ecke zu Ecke!

Bevor Sie mit dem Aufbau der Wände beginnen, legen Sie bitte fest ob das Fenster und die Tür rechts oder links eingebaut werden soll.

Die Blockbohlen sind rechts und links verwendbar.

Jetzt können Sie mit dem Aufbau der Wände beginnen.

Sie beginnen also mit Pos.3 vorne (hinten) und mit Pos.6 an den Seiten.

Überprüfen Sie nochmals, ob das Haus waage und rechtwinkelig steht.

Sie können nunmehr das Haus aufbauen, in dem Sie Wandbohle für Wandbohle zusammenstecken. Während der Aufbauphase Nut und Feder unbedingt mit Imp. Grund (aussen) behandeln.

Sobald die Aussenwände die Giebelhöhe erreicht haben, können Sie die vorgefertigten Giebel Pos.8 aufsetzen. Als nächstes werden die Dachsparren in die Ausklinkungen der Giebel eingesetzt.

Anschließend werden Dachplatten (OSB) aufgeschraubt. Arbeiten Sie von vorne nach hinten.

Jetzt können Sie die Fenster und Türen einsetzen.

Sie stellen die Tür/Fenster einfach in die entsprechenden Ausschnitte.

Anschließend werden die Bekleidungsleisten

Pos.15a und 16a angebracht, indem diese mit dem Fenster- und Türrahmen verschraubt werden.

Schrauben Sie nicht in die Wandbohlen, damit diese noch vertikal arbeiten können.

Über Fenster und Tür verbleibt zunächst ein Spalt. Dieser ist notwendig, da das Haus im Laufe der Zeit absackt und der Spalt sich somit schließt.

Danach können die Leisten für Giebel und Traufe Pos.11, 11b und 12+12a angebracht werden.

Jetzt werden die Fußbodenplatten (OSB) eingebaut. Diese werden auf die Unterkonstruktion aufgeschraubt.

Nach Fertigstellung des Hauses muß komplett von Innen mit Innenimprägnierung und von Aussen - mit Aussenimprägnierung behandelt werden.

Danach erfolgt der Anstrich mit Holzlasur, diese sollte mindestens 2mal erfolgen.

Besonderes:

Holz ist ein Naturwerkstoff, das einem Produkt durch unterschiedliche Maserungen und Farbnuancen seinen spezifischen und natürlichen Reiz gibt. Trockenrisse und eventuell auftretende Harzgallen sind bei einem Vollholzprodukt unvermeidlich und beeinträchtigen in keiner Weise die Qualität und Haltbarkeit Ihres Gartenhauses.

Reklamation:

Sollte es zu einer Reklamation kommen, beachten Sie folgende Vorgehensweise:

Legen Sie Ihrer Einkaufsquelle den Kaufbeleg vor und schildern Sie das Problem.

Die reklamierten Teile bitte aufheben bis die Reklamation beseitigt ist.











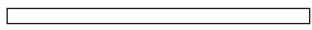

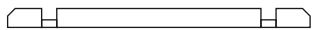















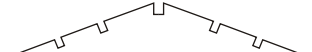

Ansprüche auf Gewährleistung beschränken sich auf den Austausch von fehlerhaftem Material.

Alle weiteren Ansprüche sind ausgeschlossen.

Nicht im Lieferumfang enthalten sind:

Schrauben, Nägel, Glas, Dachpappe, Farbe.

Gerätehaus
NORWEGEN 4x4 OSB (2017)
 Stückliste

2.	55x35x3800	9			Unterkonstr./ Palette
3.	28x55x3980	2			Wand A, B
4.	28x110x3980	17			Wand B
5.	28x110x2250	8			Wand A
5a	28x110x440	17			Wand A
5b	28x110x440	9			Wand A
5c	28x110x440	9			Wand A
6.	28x110x3980	34			Wand C, D
7.	28x110x4280	2			Wand C, D
8.	28x550x3980	2			Giebel
9.	45x140x4280	1			Dachsparren
9a	45x140x4280	4			Dachsparren
10.	OSB				Dach
11.	16x90x2260	4			Stirnbrett
11b	16x65x2280	4			Stirnbrettleiste
12.	16x90x2140	4			Traub Brett
12a	25x35x2140	4			Kehlleiste für Traufbrett
13.	OSB				Fussboden
15.		1			Fenster
15a		4+4			Fensterleiste
16.		1			Tür
16a		4+4			Türleiste

NORWEGEN 4x4 OSB (2017)

Unterkonstruktion

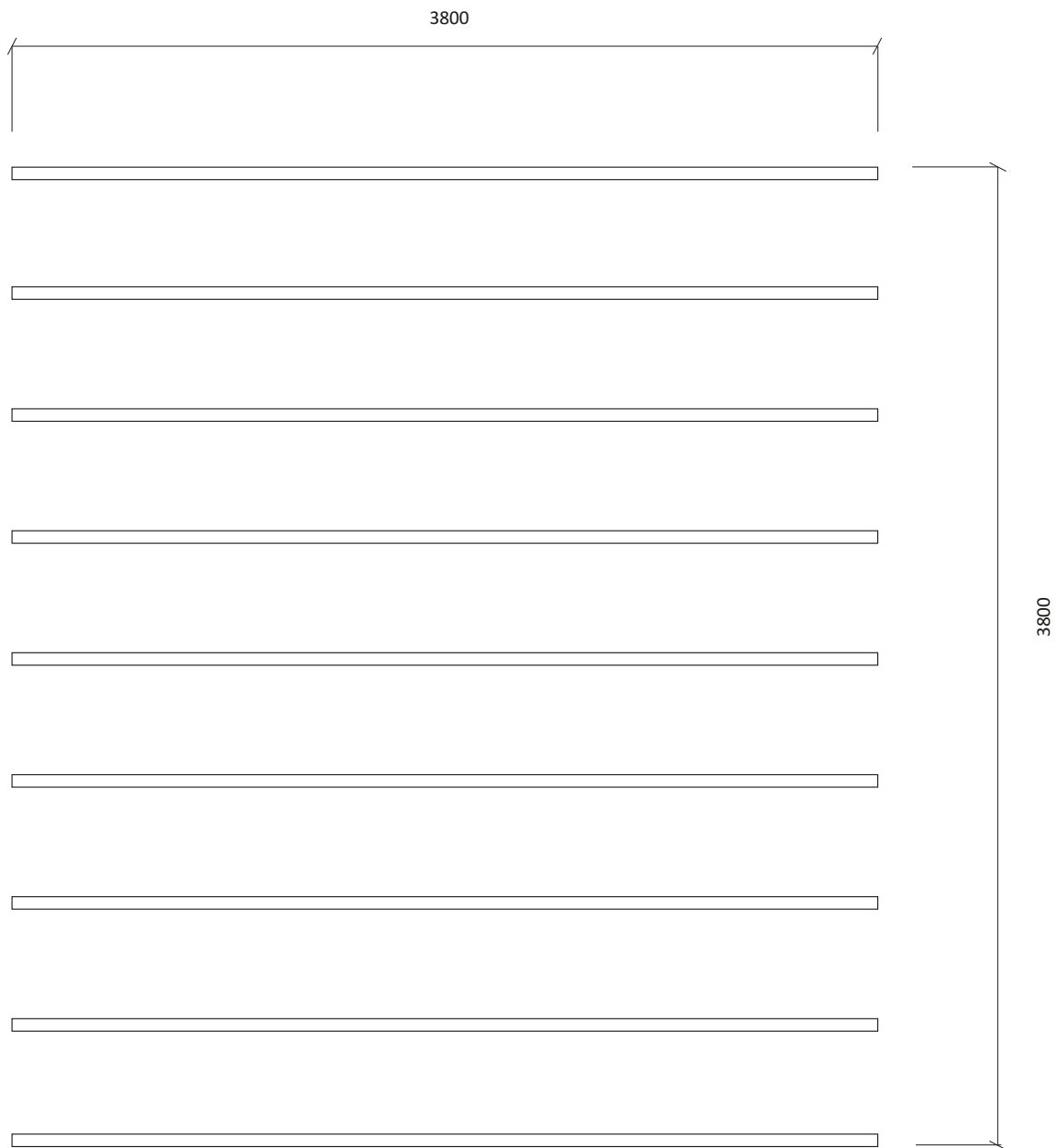

Achtung, die Lagenhölzer sind an die Unterlegehölzer geschraubt. Dieses dient zum vereinfachten Transport Ihres Hauses.

Die Unterhölzer müssen abgeschraubt werden.

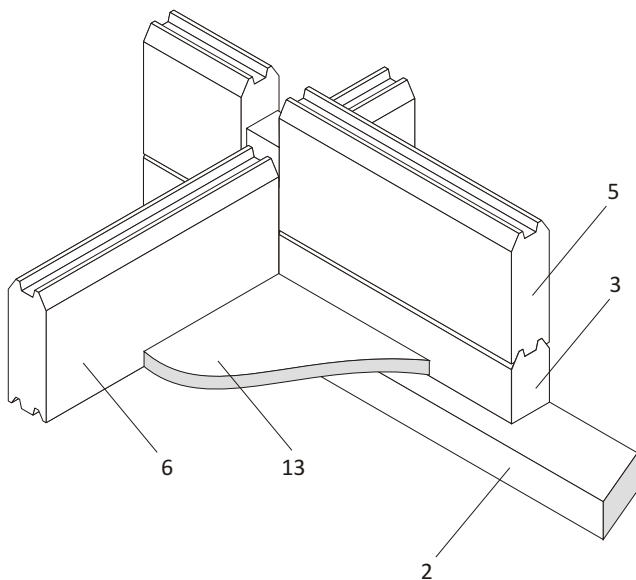

2 - Unterkonstruktion
3, 5, 6 - Wandbohlen
13 - Fussboden OSB

Gerätehaus Norwegen 4x4 OSB (2017)

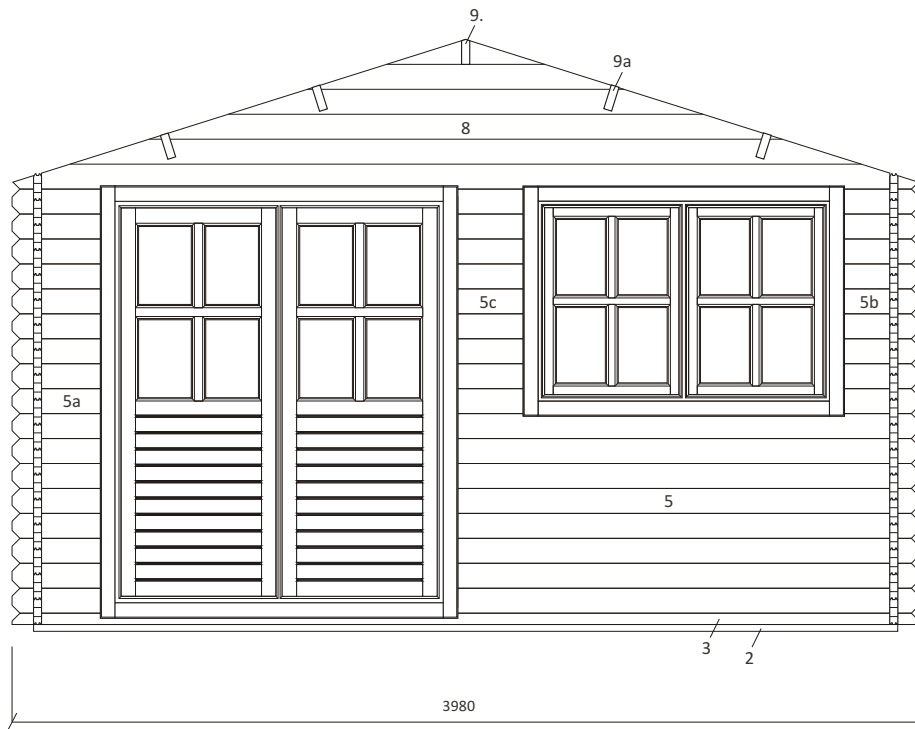

Wand A

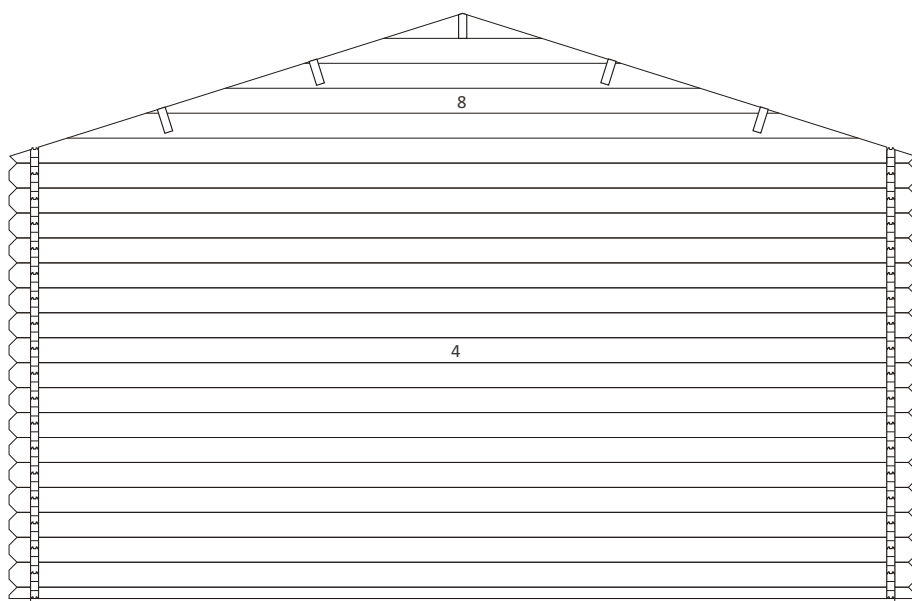

Wand B

Gerätehaus Norwegen 4x4 OSB (2017)

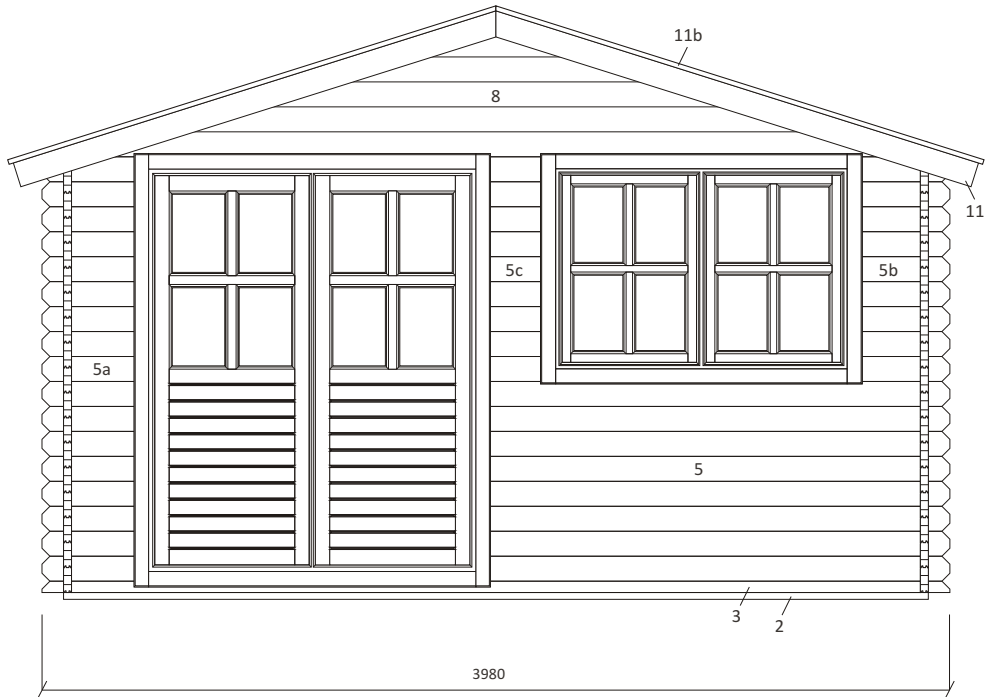

Wand A

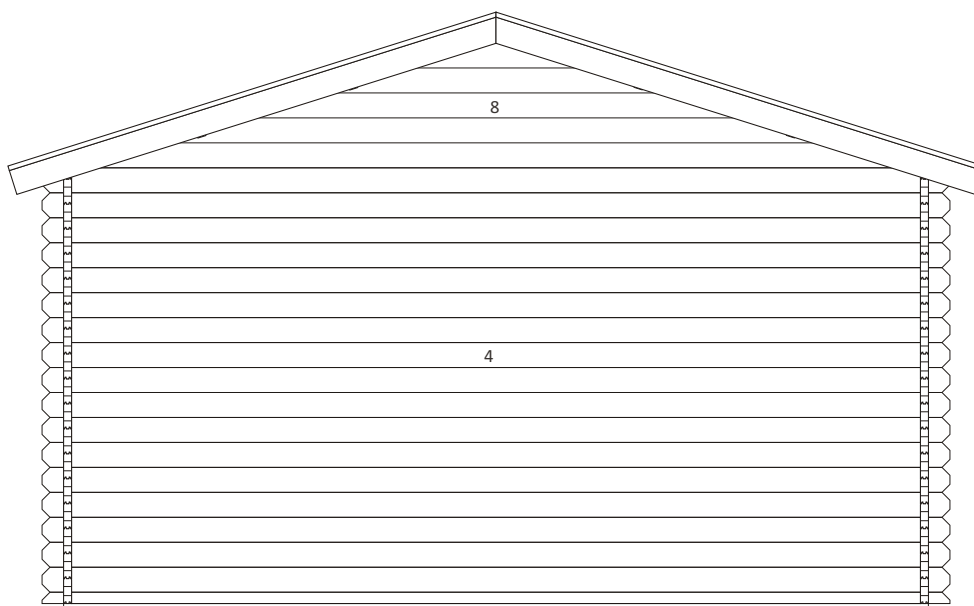

Wand B

Gerätehaus Norwegen 4x4 OSB (2017)

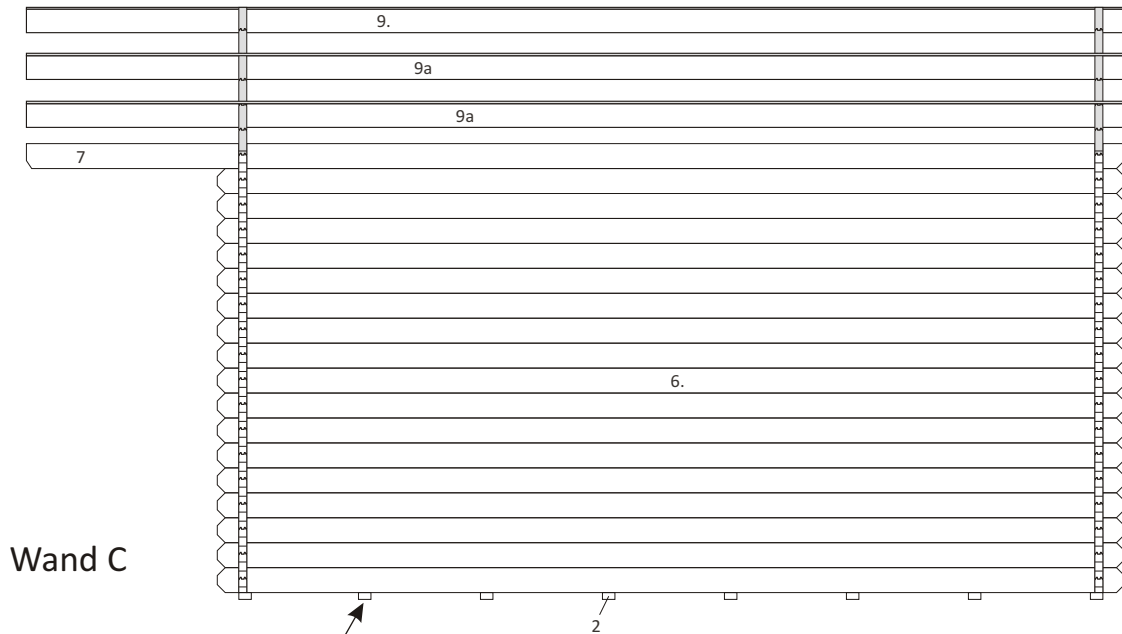

Wand C

Achtung, die Lagenhölzer sind an die Unterlegehölzer geschraubt.
Dieses dient zum vereinfachten Transport Ihres Hauses.
Die Unterhölzer müssen abgeschraubt werden.



Wand D

OSB 62,5 Verlegeplan
für das Gartenhaus
NORWEGEN 4x4 OSB (2017)

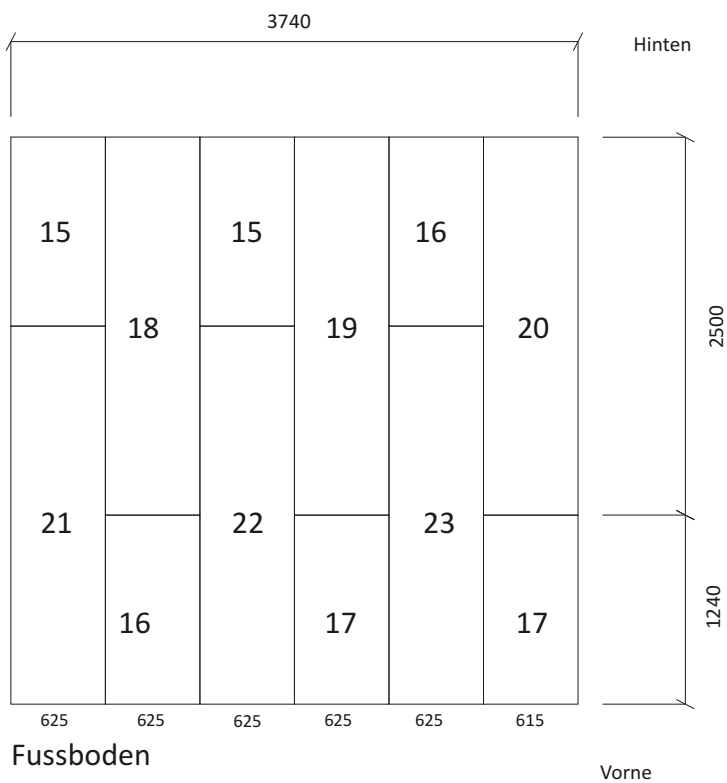
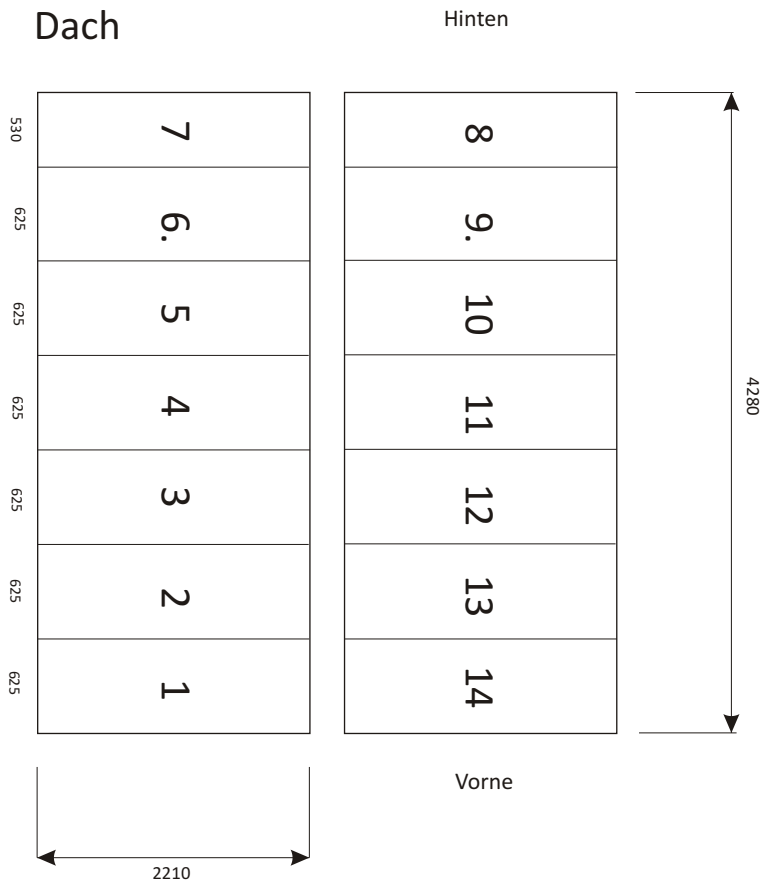

Achtung! Beim Zuschneiden der OSB-Platten ist darauf zu achten, dass man immer die Fuß- oder Kopfteile verwendet. Damit ist gewährleistet, dass immer eine Nut+Feder vorhanden ist, somit eine kraftschlüssige Verbindung besteht. Mittelteile = Restabfall nicht verwenden.

NORWEGEN 4x4 OSB

67,5 OSB Verlegeplan

22 St. OSB Platten 2500x675mm

DACH

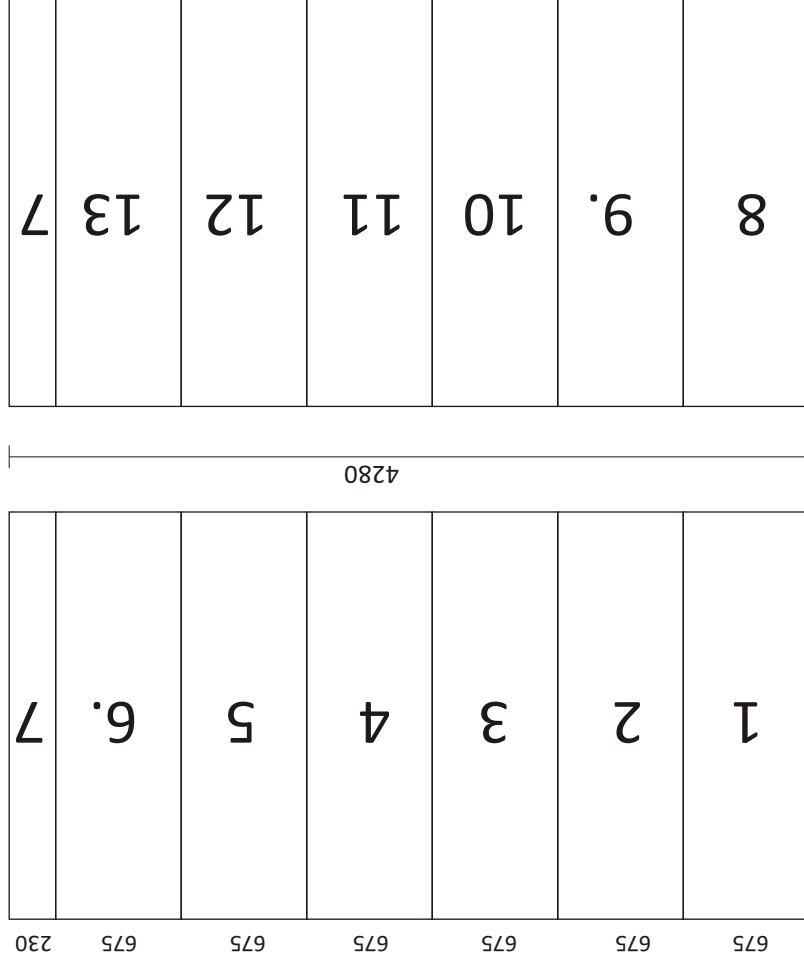

2210

FUSSBODEN

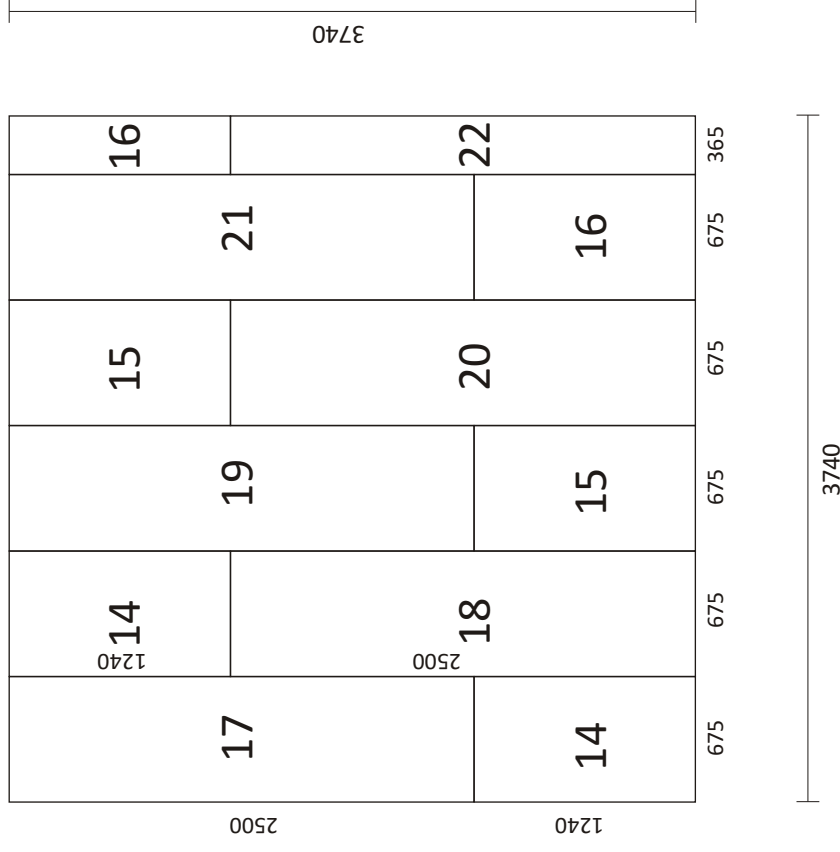

Achtung! Beim Zuschneiden der OSB-Platten ist darauf zu achten, dass man immer die Fuß- oder Kopfteile verwendet. Damit ist gewährleistet, dass immer eine Nut+Feder vorhanden ist, somit eine kraftschlüssige Verbindung besteht.
Mittelteile = Restabfall nicht verwenden.