

O-22

Kontrollbeleg !

TRAUNSTEIN (4x3)

OSB

Wir möchten uns bei Ihnen für den Kauf dieses Gartenhauses bedanken.
Dieser vorgefertigte Bausatz wurde mit technisch sehr aufwendigen und hochwertigen Maschinen hergestellt.
Die Qualität wurde mehrfach kontrolliert und entspricht dem üblichen Standard. Während der Verpackung wurden die Anzahl der Teile und die Qualität nochmals an verschiedenen Stationen geprüft.

Eine Reklamation ist somit ausgeschlossen.

Sollte es wieder erwarten zu einer Reklamation kommen beschränkt sich die Gewährleistung des Lieferanten ausschließlich auf den Austausch des fehlerhaften Materials.

Legen Sie Ihrer Einkaufsquelle den Kaufbeleg sowie diesen Kontrollbeleg vor.
Erläutern Sie anhand der fehlerhaften Teile – welche Sie unbedingt vorlegen sollen – was nicht in Ordnung ist.

Prüfbeleg :

Qualität Wandteile		
Qualität Dachteile		
Qualität Fußbodenteile		
Qualität Fenster		
Qualität Türen		
Anzahl der Teile		
Verpackung geprüft		
Endabnahme		
Beleg Nr.		

Aufbauanleitung TRAUNSTEIN (4x3)

Der Aufbau von Geräterhäusern sollte grundsätzlich bei trockenem Wetter erfolgen. Sollte es während des Aufbaus zu regnen beginnen, ist das Holz umgehend mit einer Plane abzudecken.

Nach Fertigstellung des Hauses ist es umgehend mit einer entsprechenden Farbe gegen Witterungseinflüsse zu schützen. Vor Beginn des Hausaufbaus ist ein solides, Waage Fundament aus z.B. Schwellen oder Betonplatten zu erstellen.

Auf dieses Fundament wird zunächst die Bodenplatte aus den Lagenhölzern **Pos.2** gem. Zeichnung (Unterkonstruktion) erstellt.

Achtung! Die Lagenhölzer sind an die Unterlegehölzer geschraubt. Dieses dient zum vereinfachten Transport Ihres Hauses. Die Unterlegehölzer müssen abgeschraubt werden.

Sehr wichtig!

Die Bodenplatte muss ausnivelliert also Waage und rechtwinkelig sein.

Nehmen Sie auf jeden Fall eine Wasserwaage und einen Winkel zur Hilfe und messen Sie auch von Ecke zu Ecke! Das gleiche gilt auch für die Wandbohlen.

Jetzt können Sie mit der Montage der Wände beginnen.

Nehmen Sie sich die Zeichnung der Ansichten, sowie die Stückliste zur Hilfe.

Sie beginnen also mit **Pos.3, 3a** vorne und hinten und mit **Pos.6** an den Seiten.

Überprüfen Sie nochmals, ob das Haus Waage und rechtwinkelig steht. Die „halben“ Wandbohlen, Pos. 3a müssen mit der Unterkonstruktion verschraubt werden, damit Stabilität der Vorderwand gewährleistet ist.

Sie können nunmehr das Haus aufbauen, in dem Sie Brett für Brett zusammenstecken.

Sobald die Außenwände die Giebelhöhe erreicht haben, können Sie die Tür einsetzen. Die Türzarge wird zerlegt geliefert und muss an der Stelle montiert werden.

Sie stellen die Tür einfach in den entsprechenden Ausschnitt. Wichtig – die kleine Schwelle muss nicht nur mit der Türzarge, sondern auch mit der Unterkonstruktion verschraubt werden.

Anschließend werden die Bekleidungsleisten Pos. 16a angebracht, indem diese mit dem Türrahmen verschraubt werden.

Schrauben Sie nicht in die Wandbohlen, damit diese noch vertikal arbeiten können.

Über Tür verbleibt zunächst ein Spalt. Dieser ist notwendig, da das Haus im Laufe der Zeit absackt und der Spalt sich somit schließt.

Jetzt können Sie die vorgefertigten Giebel **Pos.8** aufsetzen.

Als nächstes werden die Dachsparren in die Ausklinkenden der Giebel eingesetzt.

Anschließend werden die Dachplatten (OSB) aufgeschraubt. Arbeiten Sie von vorne nach hinten.

Achtung! Beim Zuschneiden der OSB-Platten ist darauf zu achten, dass man immer die Fuß- oder Kopfteile verwendet. Damit ist gewährleistet, dass immer eine Nutender vorhanden ist, somit eine kraftschlüssige Verbindung besteht. Mittelteile = Restabfall nicht verwenden!

Sobald das Dach fertig montiert ist, sollte es umgehend mit Dachpappe bzw. Bitumenschindeln abgedichtet werden.

Danach können die Leisten für Giebel und Traufe **Pos.11+11b** und **12+12a** angebracht werden.

Zum Schluss werden Fußbodenplatten (OSB) eingebaut. Diese werden auf die Unterkonstruktion aufgeschraubt.

Besonderes:

Holz ist ein Naturwerkstoff, das einem Produkt durch unterschiedlichen Maserungen und Farbnuancen seinen spezifischen und natürlichen Reiz gibt. Trockenrisse und eventuell auftretende Harzgallen sind bei einem Vollholzprodukt unvermeidlich und beeinträchtigen in keiner Weise die Qualität und Haltbarkeit Ihres Gartenhauses.

Reklamation:

Sollte es zu einer Reklamation kommen, beachten Sie folgende Vorgehensweise:

Legen Sie Ihrer Einkaufsquelle den Kaufbeleg vor und schildern Sie das Problem.

Die reklamierten Teile bitte aufheben bis die Reklamation beseitigt ist.

Ansprüche auf Gewährleistung beschränken sich auf den Austausch von fehlerhaftem Material.











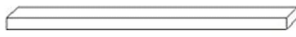
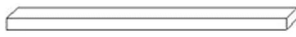

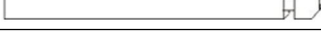
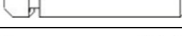
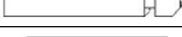





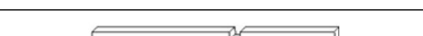
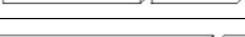

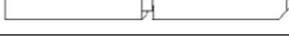

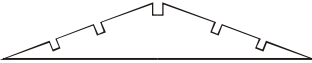
Alle weiteren Ansprüche sind ausgeschlossen

Nicht im Lieferumfang enthalten sind:

Schrauben, Glas, Nägel, Dachpappe, Farbe.

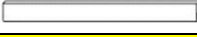
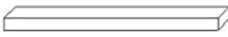
TRAUNSTEIN 4x3

Stückliste

POS	Abmessung			Stück		Verwendung
	mm h	x b	x l			
2.	35	55	3800	5		Unterkonstruktion
2a	35	110	3800	2		Unterkonstr. (nur vorne und hinten)
3.	44	67,5	3980	2		Vorderwand, Hinterwand
4.	44	135	3980	14		Hinterwand
5.	44	135	2250	6		Vorderwand
5a	44	135	440	8		Vorderwand
5b	44	135	440	14		Vorderwand
5c	44	135	440	8		Vorderwand
6.	44	135	2980	17		Seitenwand
6a	44	135	980	5		Seitenwand
6b	44	135	630	8		Seitenwand
7.	44	135	3265	1		Überstandsbohle Seitenwand
7a	44	135	1265	1		Überstandsbohle Seitenwand
7b	44	135	3639	1		Überstandsbohle Seitenwand
7c	44	135	1639	1		Überstandsbohle Seitenwand
7d	44	135	4013	1		Überstandsbohle Seitenwand
7e	44	135	2013	1		Überstandsbohle Seitenwand
7f	44	135	4387	2		Überstandsbohle Seitenwand
8.	44	810	3980	2		Giebel
9.	45	140	4387	1		Dachsparren (Mitte)
9a	45	140	4387	4		Dachsparren (Seiten)
10.	16	90	2285	99		Dachbrett
11.	16	90	2384	4		Stirnbrett
11a	16	90	2349	4		Stirnbrett
11b	16	65	2384	4		Stirnbrettleiste
12.	16	90	2210	4		Traubrett
13.	OSB 13,82m ³					Fußboden OPTION
14.	35	55	1975	4		Inneneckstützen
15.				2		Doppelfenster
15a				16		Fensterleiste
16.				1		Doppeltür
16a				6+2		Türleiste

TRAUNSTEIN 4x3 Unterkonstruktion

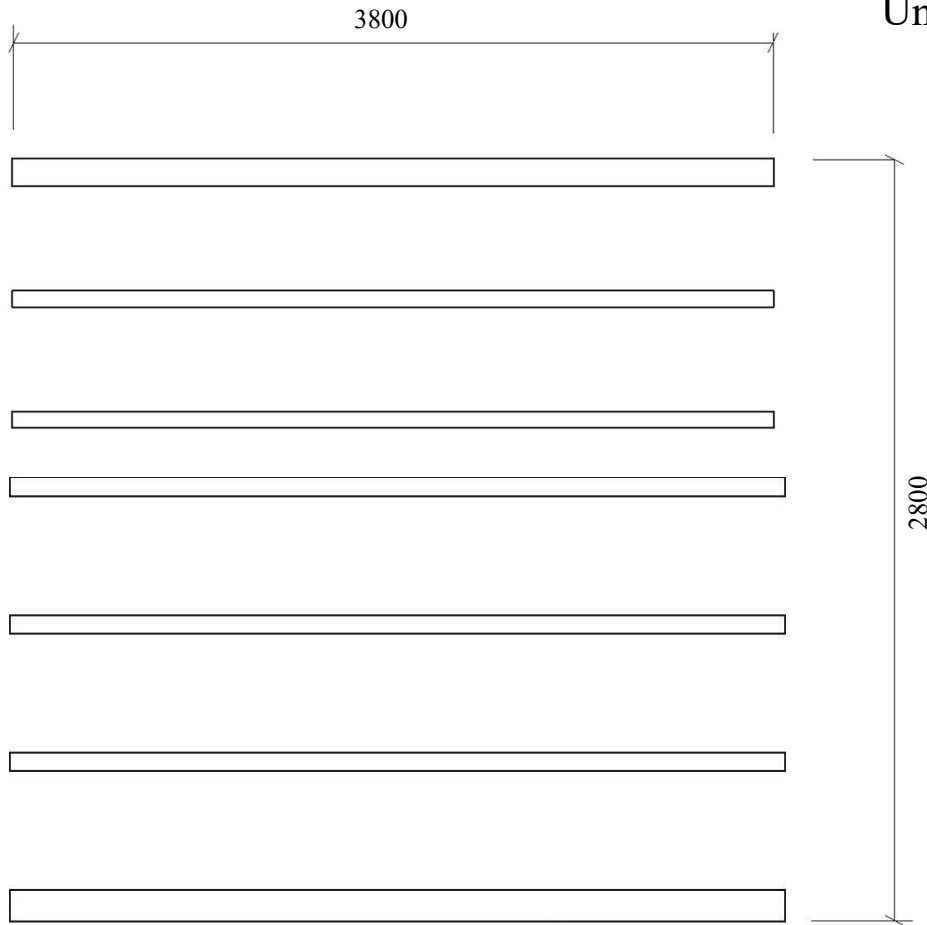

Achtung, die Lagenholzer sind an die Unterlegeholzer geschraubt. Dieses dient zum vereinfachten Transport Ihres Hauses. Die Unterholzer müssen abgeschraubt werden.

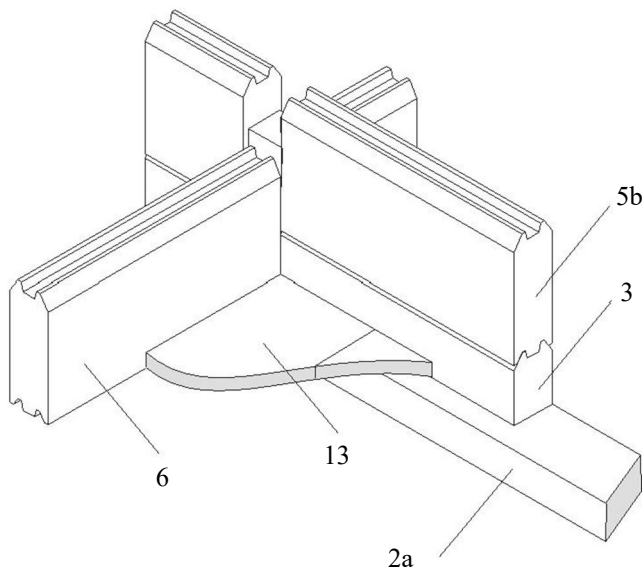

2a-Unterkonstruktion
3, 5b, 6-Wandbohlen
13-OSB

TRAUNSTEIN 4x3 OSB FUSSBODEN

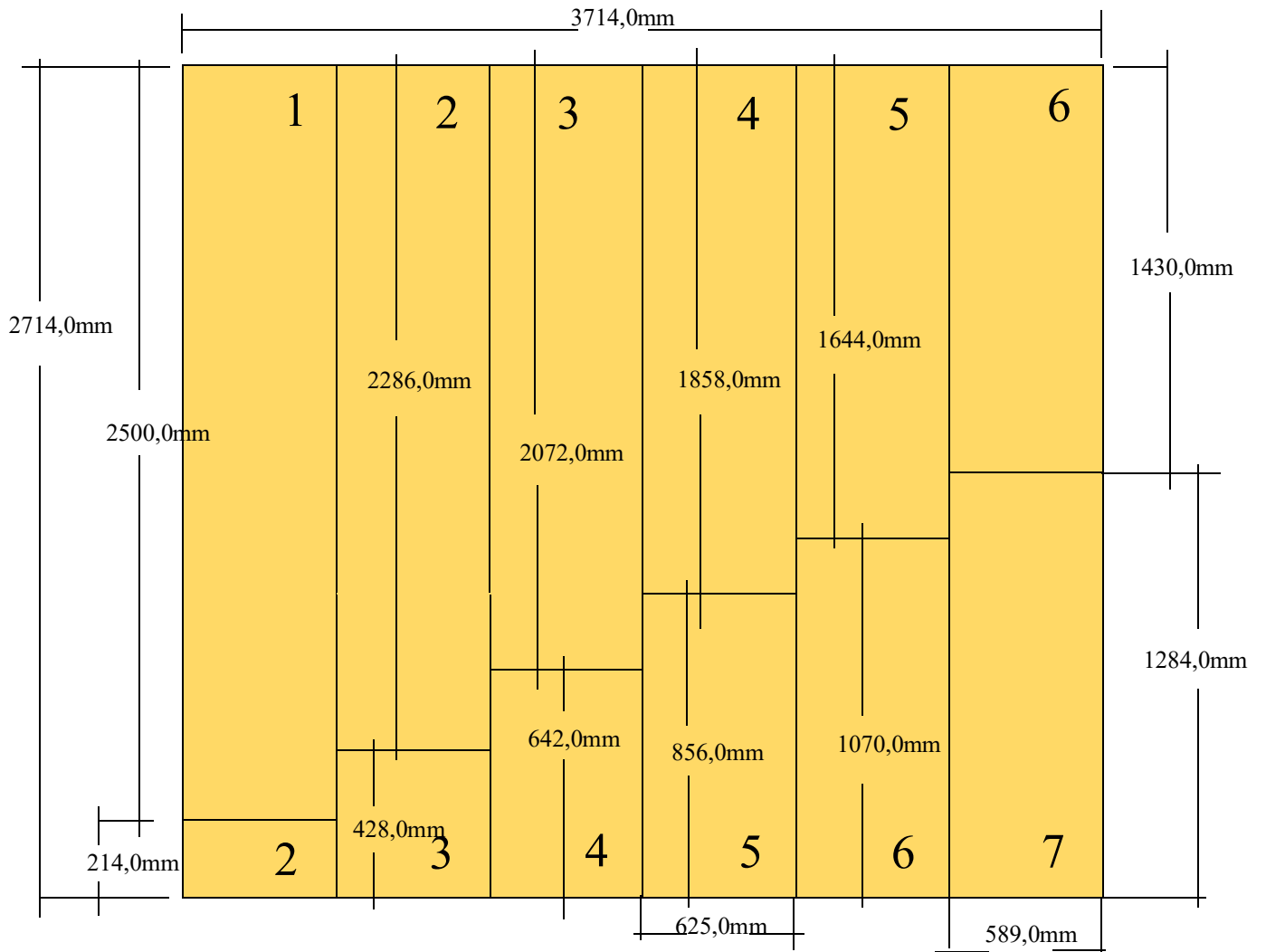

TRAUNSTEIN 4x3

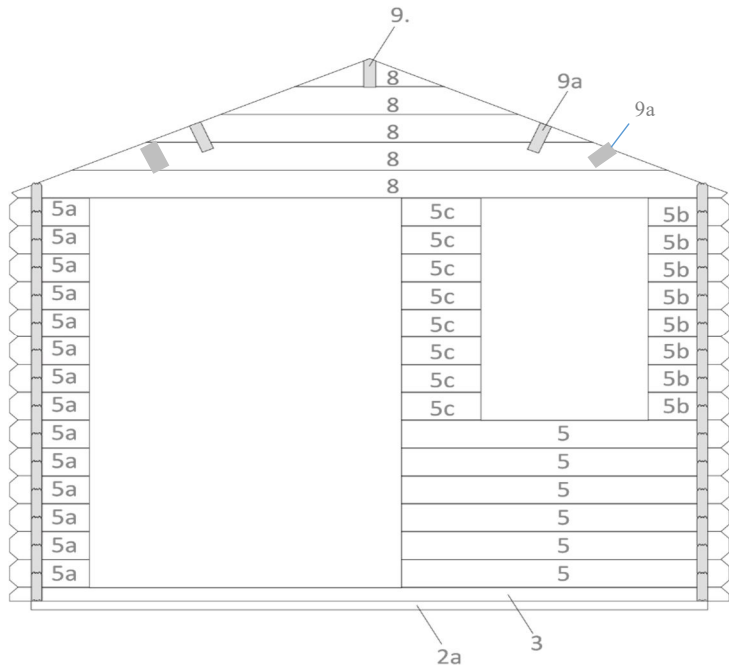

VORDERWAND

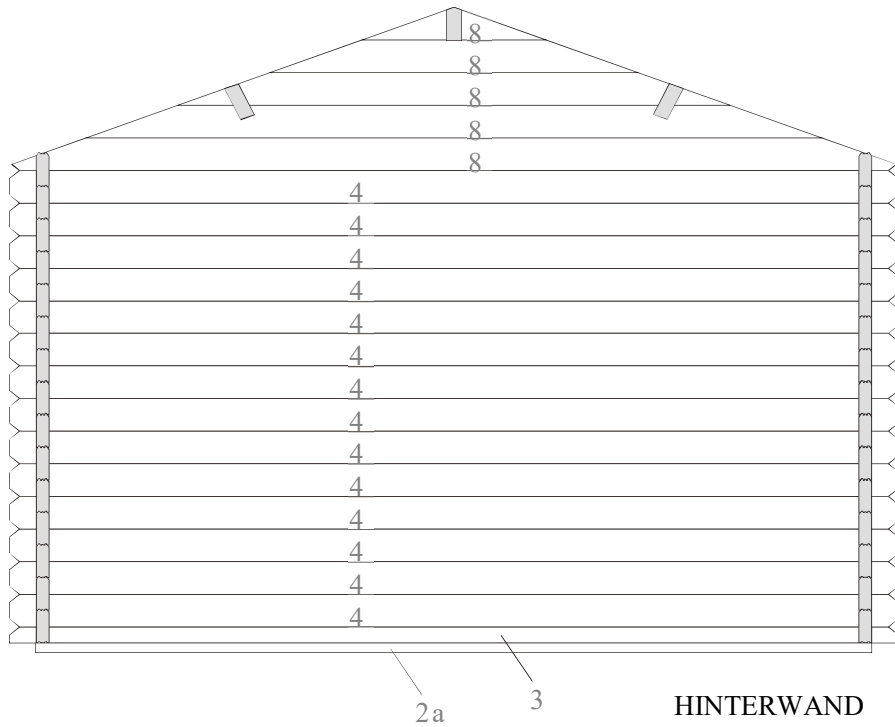
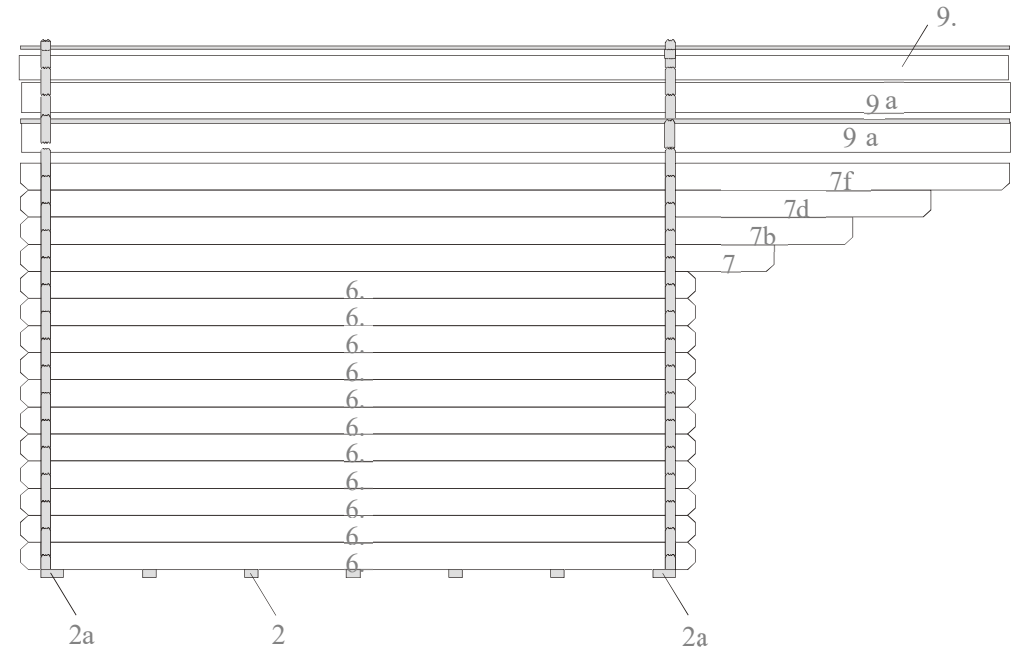

HINTERWAND

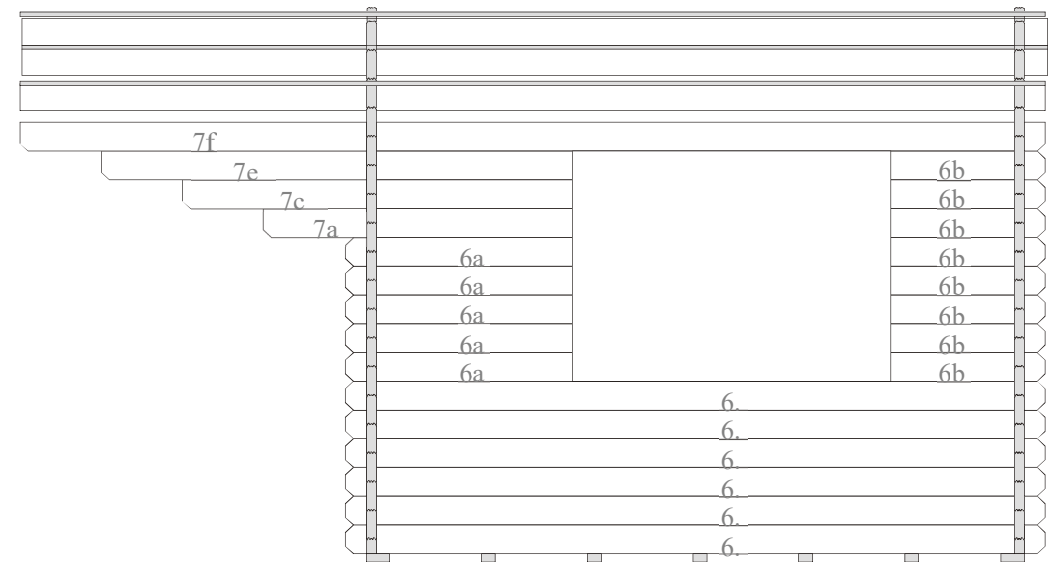

Door

